



Parete fissa per abbinamenti,
è possibile formare cabine doccia a due o tre lati, anche misure rettangolari.

Paroi fixe pour réaliser des combinaisons
pour former des parois à deux ou trois côtés, également pour des dimensions rectangulaires. Non installable seule ou comme paroi de division.

Fixed panel for combinations
to form 2 or 3 sides shower enclosures, also in rectangular sizes. Not to be installed on its own or as dividing screen.

Panel fijo,
combinaciones posibles para la formación de cabinas de ducha de dos o tres lados, también en medidas rectangulares.
No instalable para ir sola o como panel divisorio.

Festwand für Kombinationen
zur Gestaltung von Duschkabinen mit 2 oder 3 Seiten, auch regelmäßige Maße. Keine einzelne Installation.

Vaste wand voor samenstellingen,
van twee of driezijdige douchezellen, mogelijkheid tot rechthoekige maten. Niet alleen of als schidingwand plaatsbaar.

Стационарная панель для комбинирования
с душевыми кабинками. Можно создать душевые кабины с двумя или тремя сторонами, а также с прямоугольными размерами.
Не устанавливается одиночно или как перегородка



H 196,5 cm. - V 6 mm.

Finitura profili

Finitions des profilés_Profiles finishing _Acabado perfiles
Profilfarbe_Profiel afwerkingen_Отделка профилей

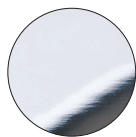

ULU
brillantato cromo
chromé brillant
brilliant chrome
aluminio cromo
Chrom glänzend
glanzend chrom
светлый блестящий хром

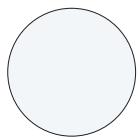

L91
bianco
blanc
white
blanco
Weiß
wit
белый

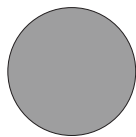

L95
grigio opaco
gris mat
matt grey
gris mate
Matt Grau
grijs matte
серый Матовая



L96
nero opaco
noir mat
matt black
negro mate
Matt Schwarz
zwart matte
черный Матовая

Finitura pannelli

Finitions des panneaux_Panels finishing _Acabado perfiles
Glasart_Paneel afwerkingen_Отделка панелей



TR
trasparente
transparent
transparent
transparente
Klarglas
transparant
прозрачное



ST
Stampato
granité
frosté
estampado
Bedrukttes Glas
gemarteld
узорчатое

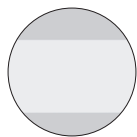

RF
trasparente con fascia Satinata
transparent bande sérigraphiée
transparent with serigraphy band
serigrafia franja
Klarglas siebdruck Band
transparant zeefdruk band
прозрачное рисунок шелкография полоса

Parete fissa per abbinamenti

Paroi fixe pour réaliser des combinaisons



Fixed panel for combinations

Panel fijo para combinaciones

Festwand für Kombinationen

Vaste wand voor samenstellingen

Стационарная панель для комбинирования

Z [cm]	Cod.	A [cm]	B [cm]	C [cm]	 [dm ³]	 [kg]	 [n°]
67,5-69,5	B0724	//	//	//	116	23	1
70,5-72,5	B0725	//	//	//	117	23,5	1
75,5-77,5	B0760	//	//	//	118	24	1
77,5-79,5	B0726	//	//	//	122	25	1
80,5-82,5	B0727	//	//	//	124	26	1
87,5-89,5	B0728	//	//	//	130	27	1
90,5-92,5	B0761	//	//	//	130	29	1
97,5-99,5	B0729	//	//	//	136	30	1

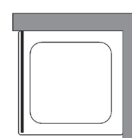
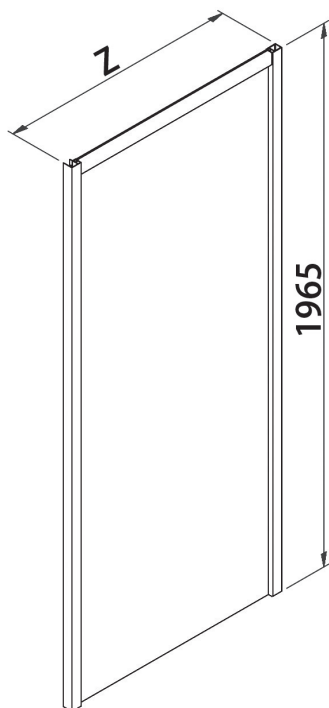

SX

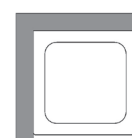

DX

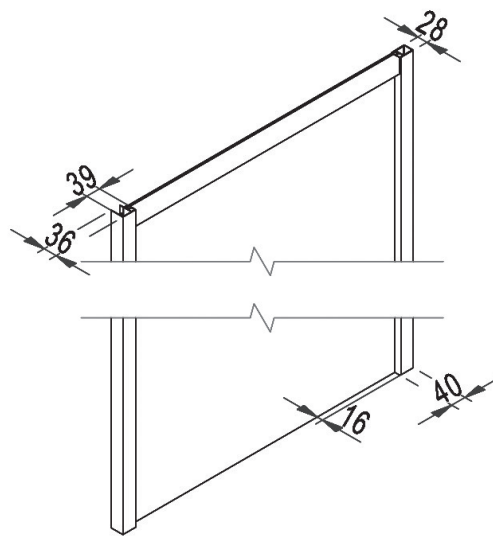
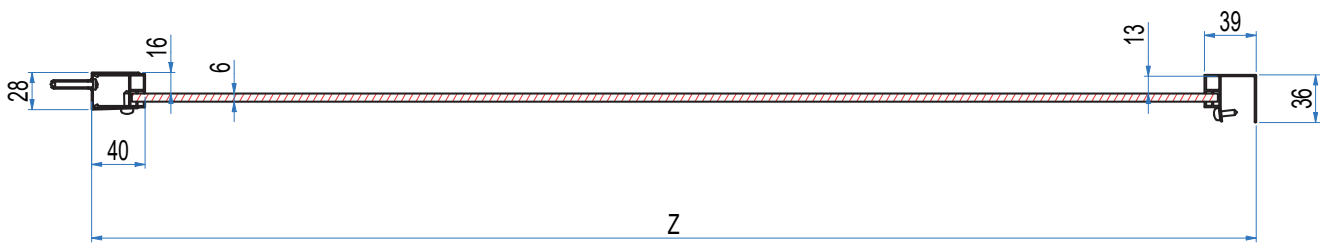



Prodotti Speciali - Produits Spéciaux - Special products - Productos Especiales - Sonderfertigungen - Maatwerk - Специальные Иродукты

MISURE LIMITE	Altezza max 200 cm.	Altezza min 50 cm.	Larghezza max 120 cm.	Larghezza min 20 cm.
MESURES LIMITES	Hauteur max 200 cm.	Hauteur min 50 cm.	Largeur max 120 cm.	Largeur min 20 cm.
LIMITS OF MEASUREMENTS	Height max 200 cm.	Height min 50 cm.	Width max 120 cm.	Width min 20 cm.
MEDIDAS LIMITE	Altura max 200 cm.	Altura min 50 cm.	Anchura max 120 cm.	Anchura min 20 cm.
GRENZMAßE	Höhe max 200 cm.	Höhe min 50 cm.	Breite max 120 cm.	Breite min 20 cm.
EXTREME MATEN	Hoogte max 200 cm.	Hoogte min 50 cm.	Breedte max 120 cm.	Breedte min 20 cm.
ПРЕДЕЛЬНЫЕ РАЗМЕРЫ:	Макс. высота 200 см	Мин. высота 50 см	Макс. ширина 120 см	Мин. ширина 20 см

	I								
	II								
	III								